



# Sistema corporativo de buzones de la Junta de Andalucía

Sevilla, 2 de junio de 2006



# Evolución en el Escalado de la Pasarela Corporativa

**Internet**

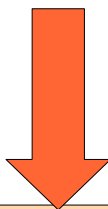

**Intranet**

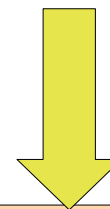

**ACLs Anti-Relay**

**x2**

**Anti-Virus**

**Rutado de correo**

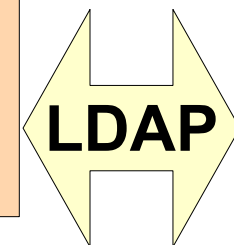

**Internet**

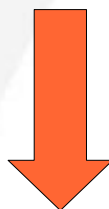

**Intranet**

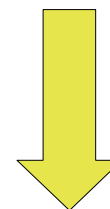

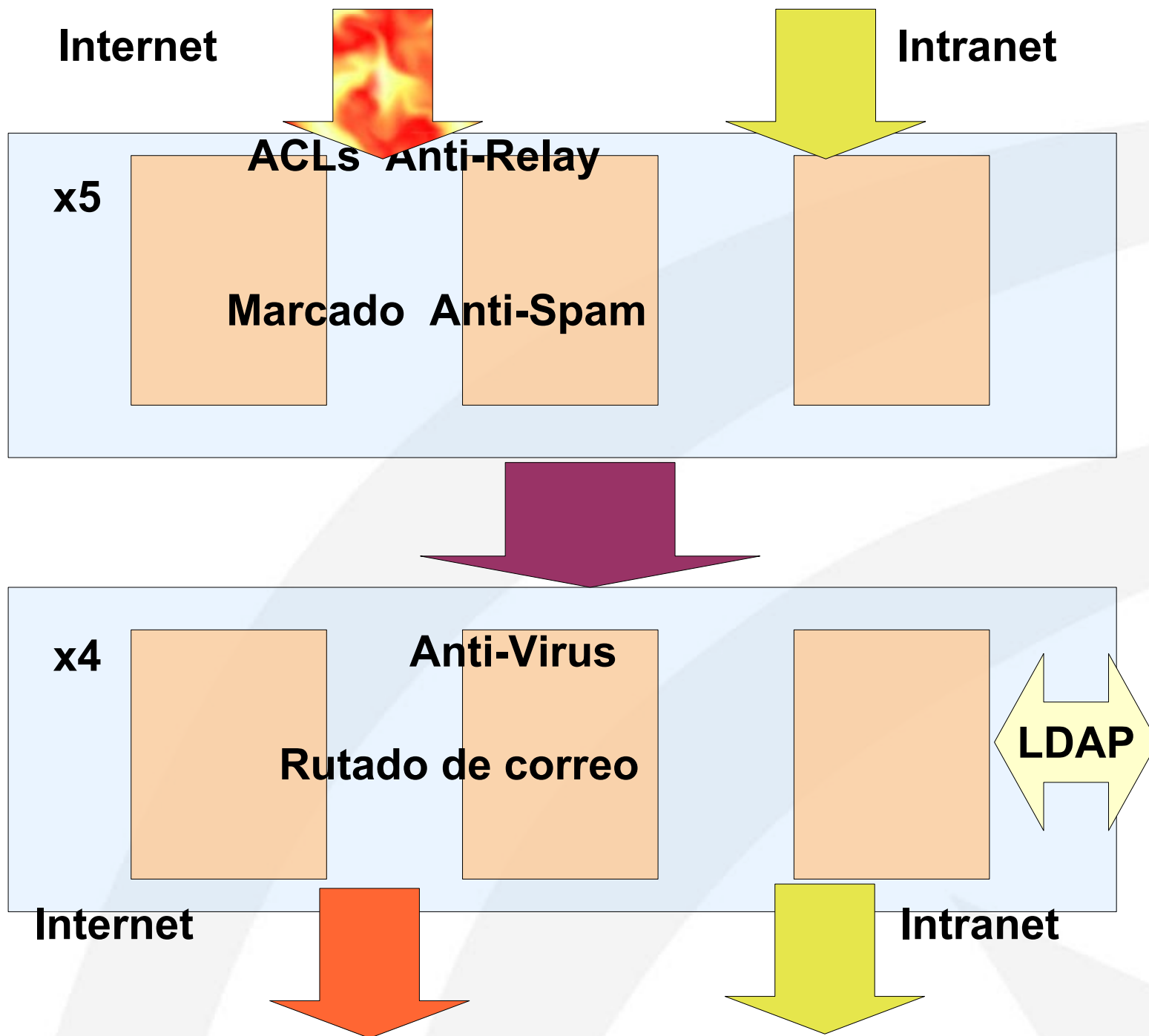

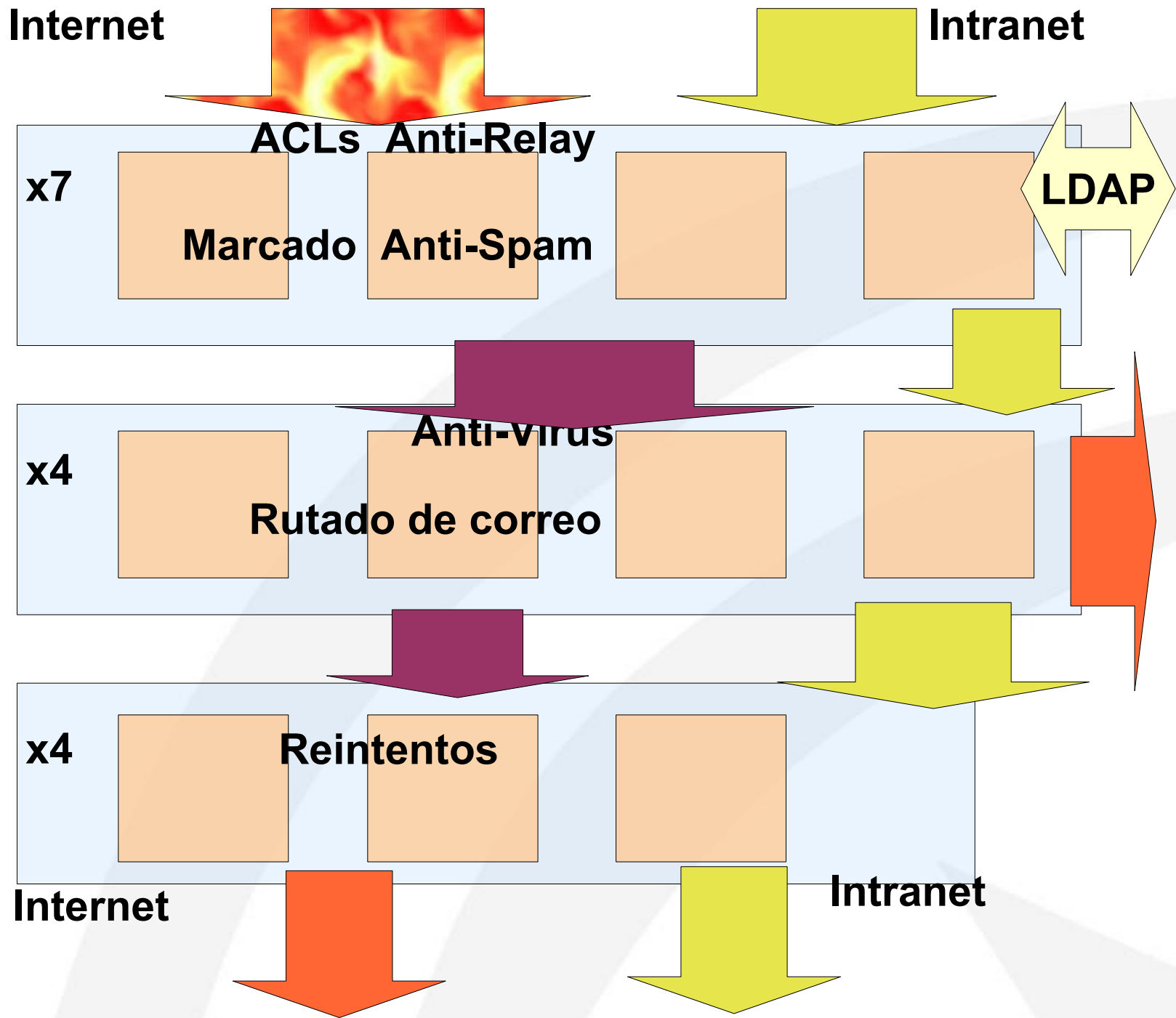

# Pasarela Corporativa

- Sistema modular.
- Alta escalabilidad a bajo coste.
- Antivirus.
- Marcado antiSpam (nivel sistema).



# Pasarela Corporativa

- Tecnología Exim en MTA.
- Configurada y dimensionada para primar la entrega instantánea.
- Obtención de estadísticas que hacen posible la previsión.



# Diseño y Escalado

## Sistema Corporativo de Buzones



# Buzones Corporativos

Se adecua a la criticidad del servicio

- Ausencia de puntos simples de fallo
- Alta disponibilidad
- Balanceo de carga
- Tecnología fiable y probada
- Escalabilidad a bajo coste
  - Tanto en rendimiento como en almacenamiento

# DISEÑO

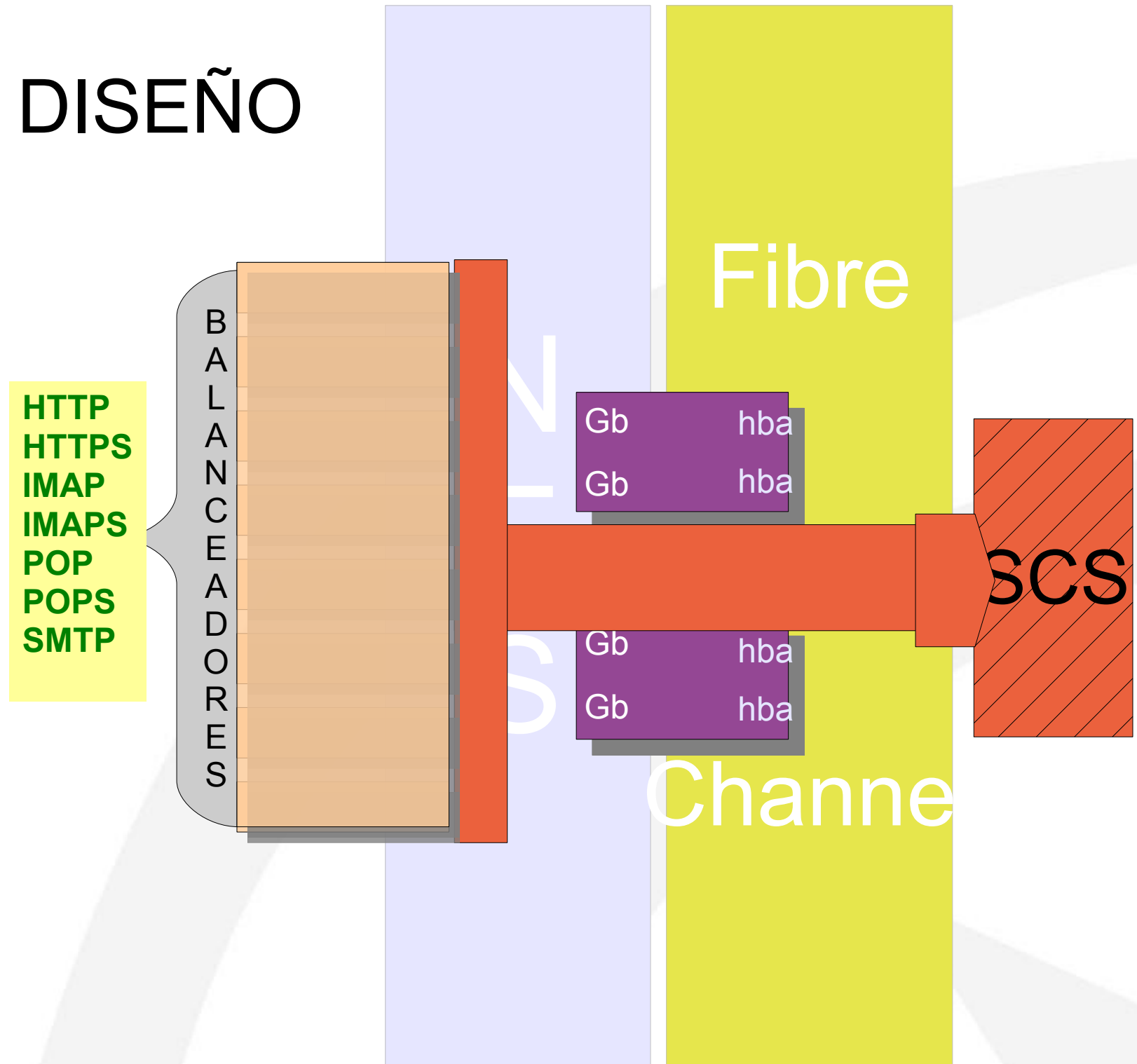

# ESCALADO

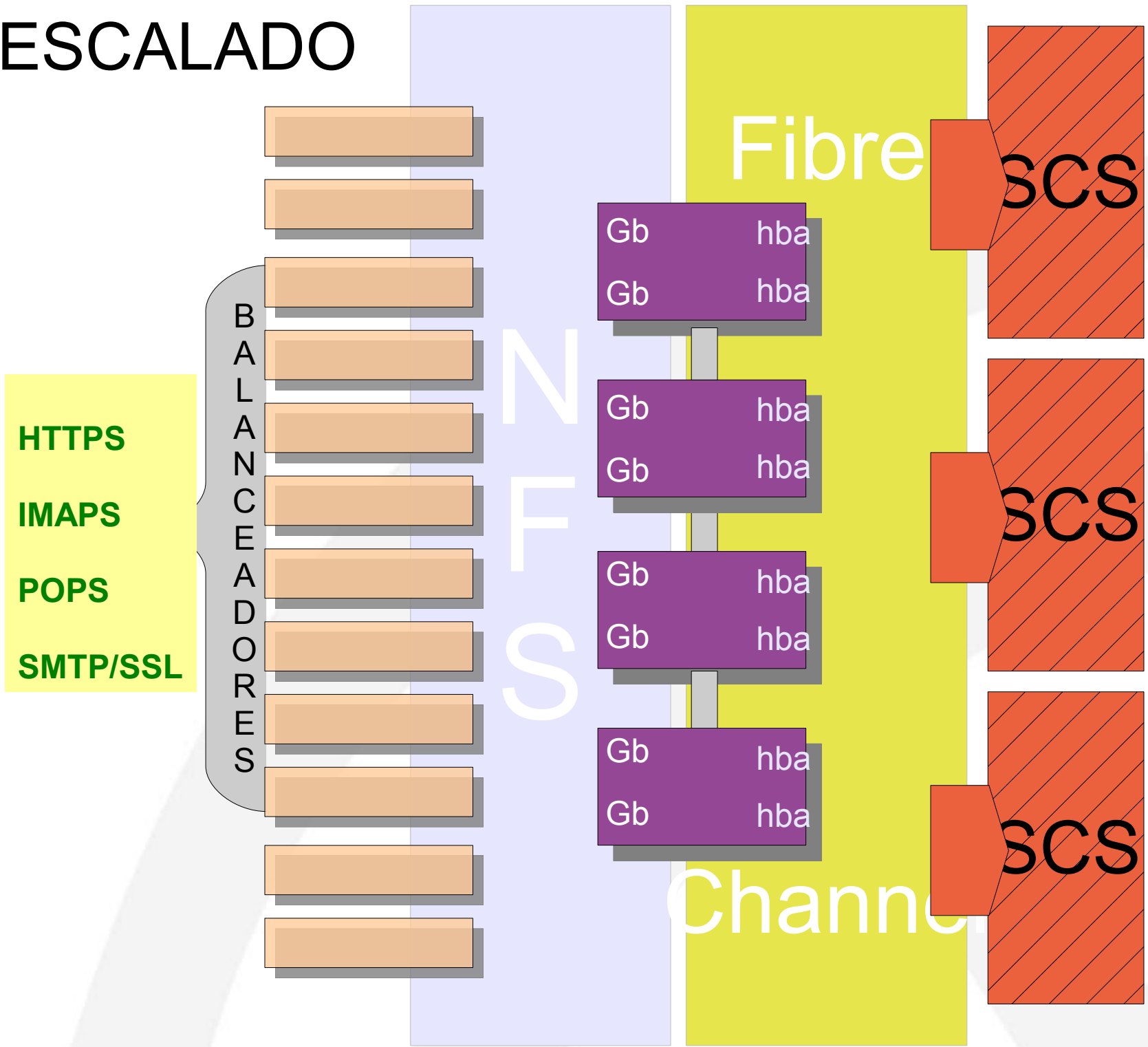

# Buzones Corporativos

- Características de la arquitectura:
  - ♦ Posibilidad de crecimiento allí donde se encuentre la saturación o la necesidad.
  - ♦ Máxima granularidad a la hora de escalar cualquiera de las capas.
  - ♦ Productos ampliamente utilizados en los sistemas de correo electrónico en Internet.

# Buzones Corporativos

Características nivel físico y de enlace de la red

- Dos conmutadores GigaBit Eth.
- Doble tarjeta de red en servidores de almacenamiento
- Doble tarjeta de red en servidores de correo a cada una de las dos redes a las que se conecta.



# Buzones Corporativos

Características nivel físico en almacenamiento

- Doble interfaz HBA en los servidores
- Doble conmutador de FiberChannel
- Doble controladora de disco en la cabina
- Discos en RAID-5 con hot-spare



# Buzones Corporativos

## Características nivel de aplicación

- Doble servidor de almacenamiento en modo activo/activo asimétrico
- 21x servidor de aplicación de correo
  - HTTPS
  - POP/SSL
  - IMAP/SSL
  - SMTPauth/SSL
- Doble balanceador de carga en modo activo/activo asimétrico

# Buzones Corporativos

- Características funcionales:
  - ◆ Sistema antivirus.
  - ◆ Sistema antiSPAM configurable por usuario.
  - ◆ Filtros definidos por el administrador.
  - ◆ Filtros definidos por el usuario.
  - ◆ Agenda de contactos (importa ficheros CSV)

# Muchas Gracias

José S. Salmerón Portero

[jose.salmeron.p@juntadeandalucia.es](mailto:jose.salmeron.p@juntadeandalucia.es)

